



Available online: <http://ijhe.tums.ac.ir>

مقاله پژوهشی

مدلسازی تاثیر مشخصات هیدرولوژیکی و طراحی محل دفن پسماند شهری بر میزان شیرابه تولیدی: مطالعه موردی شهر ارومیه

میلاد غفاری راد، مهدی قنبرزاده لک*

گروه مهندسی عمران، دانشکده فنی و مهندسی، دانشگاه ارومیه، ارومیه، ایران

چکیده

اطلاعات مقاله:

زمینه و هدف: یکی از چالش‌های مهم در دفن پسماندها آلودگی ناشی از نشت شیرابه به خاک زیرین مرکز دفن است. مدیریت جامع شیرابه مستلزم آگاهی از نرخ تولید و عوامل موثر بر آن بوده و بدین منظور در مطالعه حاضر، از نرم‌افزار HELP جهت محاسبه کمیت شیرابه و تحلیل داده‌های ورودی، استفاده گردیده است.

۹۹/۰۴/۱۰

تاریخ دریافت:

۹۹/۰۶/۲۶

تاریخ ویرایش:

۹۹/۰۶/۳۰

تاریخ پذیرش:

۹۹/۰۶/۳۱

تاریخ انتشار:

روش بررسی: پس از طراحی یک مرکز دفن پسماند متناسب با شرایط موجود در شهرستان ارومیه، کمیت شیرابه با استفاده از نرم‌افزار HELP محاسبه شد. سپس طی سناریوهای مختلف، تاثیر پارامترهای بارش، عدد منحنی رواناب و حذف لایه ژئوممبران بر شیرابه‌زایی بررسی گردید و در نهایت تاثیر تجمیع لایه‌های مشابه در شبیه‌سازی مورد بحث قرار گرفت.

واژگان کلیدی: مرکز دفن، پسماند شهری،

شیرابه، مدلسازی، مشخصات هیدرولوژیکی

یافته‌ها: براساس خروجی‌ها، ۷/۶۷ درصد از بارش به شیرابه تبدیل می‌گردد. بین بارش و شیرابه‌زایی به تنهایی رابطه معنی‌داری در کوتاه مدت وجود ندارد چون همواره بخشی از بارش توسط لایه‌های مدفن جذب می‌گردد و در بلندمدت در تولید شیرابه سهم خواهد بود. با افزایش عدد منحنی رواناب خاک منطقه از ۷۰ تا ۹۰، شیرابه‌زایی ۲۳ درصد کاهش یافت. همچنین حذف ژئوممبران از پوشش نهایی، منجر به افزایش ۷۸/۴۶ درصدی کمیت شیرابه گردید که با جایگزینی ۷۶ cm خاک رس متراکم می‌توان این اثر را تعدیل نمود. اجرای دوباره نرم‌افزار پس از تجمیع لایه‌ها، خطای اندکی را در تخمین شیرابه نسبت به حالت پایه نشان داد.

پست الکترونیکی نویسنده مسئول:

m.ghanbarzadehlak@urmia.ac.ir

نتیجه‌گیری: مدلسازی تولید شیرابه و پارامترهای موثر بر آن توسط نرم‌افزار HELP می‌تواند با شبیه‌سازی شرایط مدفن قبل از احداث، نقش مهمی در مدیریت شیرابه ایفا کند.

مقدمه

رشد جمعیت، گسترش صنایع و توسعه فناوری‌های نوین، همچنین تمایل افراد به استفاده از محصولات یکبار مصرف، ازدیاد تولید پسماند را در سنوات اخیر سبب شده و متعاقب آن، بحران‌های زیست‌محیطی شدیدی در جوامع شهری رخ نموده است. مدیریت جامع پسماند شهری شامل بخش‌های ذخیره‌سازی موقت، جمع‌آوری، انتقال، پردازش و دفع است، به گونه‌ای که در عین تحمیل هزینه قابل قبول به مدیریت شهری، برای انسان‌ها، گیاهان، حیوانات و به‌طور کلی محیط‌زیست، زیان‌آور نباشد (۱، ۲). با استفاده از فرایندهای بازیافت، تولید کود کمپوست یا زباله‌سوزی (روش‌های دفع متداول)، می‌توان بخشی یا تمام جریان زائدات جامد شهری را مدیریت نمود. با این وجود دفع محصولات ناخواسته حاصل از این روش‌ها (همچون خاکستر زباله‌سوزی) و دورریزهای غیرقابل بازیابی/تجزیه/احتراق، مستلزم بهره‌گیری از روش دفن در زمین است. این روش مقرون به صرفه بوده و از قابلیت پذیرش تمامی اجزای پسماندهای جامد شهری برخوردار است (۳، ۴) اما به دلیل مدیریت ضعیف، همواره امکان نشست شیرابه به خاک زیرین وجود دارد. این روش، با وجود مزایای اقتصادی فراوان به دلیل تولید شیرابه از جنبه‌های بهداشتی و زیست‌محیطی حائز اهمیت است (۵).

شیرابه مایعی است آلوده که در نتیجه نفوذ آب به درون یک مرکز دفن تشکیل می‌گردد. منشأ این مایع علاوه بر محصولات فرعی تجزیه و بارندگی، رطوبت و دیگر مایعات موجود در پسماندهایی است که در مرکز دفن، مدیریت می‌شوند. خصوصیات شیمیایی و بیولوژیکی شیرابه به نوع پسماند دفن شده و میزان تجزیه آن و عمر مرکز دفن بستگی دارد (۶). شیرابه حاوی عناصر و ترکیبات مختلفی بوده ولی رایج‌ترین عناصر موجود در آن شامل مواد آلی (۷) و معدنی و فلزات سنگین است (۸).

کنترل و مدیریت شیرابه با توجه به ماهیت خطرناک آن برای محیط‌زیست، امری ضروری بوده و اولین قدم در

مدیریت صحیح شیرابه، تخمین حجم تولیدی آن است. بدین ترتیب، طراح می‌بایست برآورد صحیحی از میزان شیرابه تولیدی داشته تا بتواند براساس آن ضمن محاسبه اقطار لوله‌ها و جانمایی سوراخ‌های جمع‌آوری در بدنه آنها، مقدار نشست احتمالی شیرابه به خاک زیرین مرکز دفن را تخمین بزند.

مدل‌های WBM (Water Balance Method) و HELP (Hydrologic Evaluation of Landfill Performance) جهت تخمین شیرابه تولیدی در مراکز دفن توسعه داده شده‌اند (۹). در روش WBM، اساساً مقدار آبی که از میان پسماندها به خارج نفوذ می‌کند، عبارت است از مقدار آب دریافتی توسط سایت دفن از بارندگی، رواناب ورودی و آب ورودی از کناره‌ها و مرکز دفن منهای آب خروجی سایت از طریق رواناب سطحی و تبخیر و تعرق توسط گیاهان. این تعادل آبی تحت عنوان روش موازنه آب شناخته می‌شود (۶). در مدل HELP، از داده‌های هواشناسی، خاک و طراحی، برای تخمین میزان شیرابه تولیدی استفاده می‌شود (۱۰). طبق جدول ۱، در مقایسه با روش WBM، مدل HELP روش جامع‌تری در برآورد کمیت شیرابه بوده و خروجی نزدیکتری به واقعیت خواهد داشت. براین اساس در مطالعه حاضر، مدل HELP به منظور برآورد شیرابه تولیدی در یک مرکز دفن مفهومی که براساس مشخصات پسماند تولیدی در شهرستان ارومیه (شامل شهرهای ارومیه، سرو، سیلوانا، قوشچی و نوشین شهر و روستاهای تابعه) و محدودیت‌های طراحی مربوط به خصوصیات محیطی سایت دفن نازلو، طراحی شده است، مورد استفاده قرار گرفت. در جدول ۱ برآورد میزان شیرابه تولیدی مراکز دفن در مطالعات پیشین، آورده شده است.

پراکندگی نتایج جدول ۱ از نقطه نظر نسبت بارش موثر در تولید شیرابه در مقایسه با متوسط بارش سالانه مناطق، می‌تواند ناشی از تعریف نادرست برخی از پارامترهای مورد نیاز مدل HELP توسط کاربر باشد. به عنوان نمونه، در مرکز دفن واقع در ازمیت ترکیه با وجود اینکه بارش به

خاک‌شناسی، زمین‌شناسی و هیدرولوژیکی محل، کمیت و کیفیت پسماند تولیدی شهرستان و جمعیت آبی منطقه مورد نظر، طراحی گردید. در این پژوهش، افزون بر بررسی کمیت شیرابه (مطالعات پیشین) مهمترین پارامترهای موثر بر شیرابه تولیدی تحت بررسی قرار گرفت و در بعضی از موارد نحوه تغییر متغیرهای ورودی جهت کاهش میزان شیرابه بیان گردید. بدین جهت، آنالیز حساسیت تولید شیرابه نسبت به پارامترهای هیدرولوژیکی (بارش) و عوامل خاک‌شناسی (عدد منحنی رواناب خاک سطحی)، همچنین نحوه تعریف لایه زباله در نرم‌افزار HELP به عنوان عامل طراحی، مورد بررسی قرار گرفت. علاوه بر آن، در طراحی پوشش نهایی از یک لایه ژئوممبران استفاده گردید و در ادامه این لایه حذف گردیده و یک لایه از خاک رس متراکم با ضخامت‌های متفاوت جایگزین شده و میزان شیرابه تولیدی در هر دو حالت مقایسه گردید.

مقدار قابل توجهی از محل دفن آتیکای یونان بیشتر بوده و دمای آن نیز کمتر هست، علیرغم وجود لایه ژئوممبران در پوشش نهایی، در میزان شیرابه تولیدی اختلاف قابل توجهی بین این دو لندفیل دیده نمی‌شود (لازم بذکر است وجود لایه ژئوممبران در پوشش نهایی، می‌بایست منجر به کاهش میزان نفوذ آب ناشی از بارش به داخل لندفیل گردد) (۱۱، ۱۲). در تبدیل بارش به شیرابه در مراکز دفن، عوامل مختلفی نظیر میزان رواناب تولیدی (متاثر از ضریب نفوذپذیری خاک نباتی در بخش فوقانی و شیب آن)، نرخ تبخیر و تعرق (وابسته به دمای منطقه و مشخصات پوشش گیاهی کاشته شده)، وجود یا عدم وجود لایه نفوذناپذیر (ژئوممبران) در پوشش نهایی، ضخامت لایه‌های پسماند و جنس خاک پوشش روزانه، اثرگذارند. در مطالعه حاضر، با توجه به وجود زمین خالی در ضلع شرقی مرکز دفن فعلی شهرستان ارومیه (سایت دفن نازلو)، ابتدا یک لندفیل مفهومی با توجه به شرایط

جدول ۱- برآورد میزان شیرابه تولیدی مراکز دفن در مطالعات پیشین

منطقه مورد مطالعه	سال انجام پژوهش	روش مورد عمل در برآورد شیرابه	نسبت بارش موثر در تولید شیرابه (درصد)	متوسط بارش (mm سالانه)	متوسط دمای سالانه (°C)	لایه ژئوممبران در پوشش نهایی	منابع
سمنان (ایران)	۲۰۱۰	HELP	۱۴/۲۰	۱۲۷/۳۲	۱۴/۰	ندارد	(۱۳)
تهران (ایران)	۲۰۱۰	HELP	۵۰/۸۷	۱۹۶/۰۰	۱۷/۴	ندارد	(۱۴)
آتیکا (یونان)	۱۹۹۹	HELP	۴۲/۸۰	۳۹۰/۰۰	۱۸/۹	ندارد	(۱۵)
تسالونیک (یونان)	۲۰۰۲	مطالعات میدانی	۵۲/۱۰	۴۴۴/۰۰*	۱۶/۰	ندارد	(۱۲)
ازمیت (ترکیه)	۲۰۰۲	HELP	۵۵/۰۲	۸۷۵/۶۰	۱۴/۷	دارد	(۱۱)
رم (ایتالیا)	۲۰۱۳	HELP	۳۱/۷۲	۷۲۳/۷۵	۱۷/۰	دارد	(۱۶)
غزه (فلسطین)	۲۰۱۳	HELP WBM	۳۵/۲۰ ۳۹/۶۵	۳۲۲/۰۰	۲۲/۵	ندارد	(۱۷)
رشت (ایران)	۲۰۱۵	Visual HELP	۸۱/۹۵	۱۳۳۷۰/۰۰	۱۶/۰	ندارد	(۱۸)
غزه (فلسطین)	۲۰۱۷	HELP	۳۹/۴۰	۳۴۲/۱۰	۲۱/۷	ندارد	(۱۹)
تونس (تونس)	۲۰۱۷	HELP	۳۵/۰۰	۳۴۷/۰۰	۱۹/۰	دارد	(۲۰)
بابل (عراق)	۲۰۱۸	HELP	۳۸/۵۷	۱۰۱/۹۰	۲۳/۸	ندارد	(۲۱)

*: متوسط بارش در سال مورد مطالعه (در پژوهش مربوط به تسالونیک - یونان)

مواد و روش‌ها

- معرفی نرم‌افزار HELP

برنامه کامپیوتری ارزیابی هیدرولوژیکی عملکرد مرکز دهن (HELP)، یک مدل شبه دو بعدی جهت مدل‌سازی حرکت آب است. این مدل، داده‌های آب و هوا، خاک و طراحی را دریافت کرده و از تکنیک‌هایی استفاده می‌کند که تاثیرات ذخیره سطحی، ذوب برف، رواناب، نفوذ، تبخیر و تعرق، رشد گیاهی، ذخیره رطوبت خاک، زهکشی زیرسطحی جانبی، بازچرخش شیرابه، زهکشی قائم غیراشباع، تراوش از میان خاک، ژئوممبران یا لاینرهای کامپوزیت سیستم‌های مرکز دهن، را در برآورد شیرابه تولیدی منظور نماید. محیط این نرم‌افزار تحت DOS بوده و در فضایی تلفیقی بین داده‌های ورودی توسط کاربر و محاسبات انجام گرفته به وسیله نرم‌افزار، اطلاعات را تجزیه و تحلیل می‌نماید (۲۲).

با توجه به اینکه این نرم‌افزار تحت DOS هست قابلیت اجرا در محیط ویندوزهای بالاتر از ۷ را ندارد (۲۳). جهت رفع این مشکل می‌توان از نرم‌افزار DOS Box استفاده نمود. نرم‌افزار DOS Box به صورت یک برنامه کمکی عمل می‌نماید و با استفاده از آن می‌توان نرم‌افزارهای تحت DOS از جمله HELP را در ویندوزهای بالاتر اجرا نمود. اساس مدل HELP، در نظر گرفتن یک بیلان آبی است که برای این منظور داده‌های بارش، رواناب سطحی، تبخیر و تعرق و نفوذ مورد نیاز هست. در این میان اطلاعات بارش توسط کاربر وارد شده و محاسبات رواناب و تبخیر و تعرق به وسیله HELP و با روش‌های SCS و Penman انجام می‌گیرد. در مورد ویژگی‌های خاک و پسماند نیز، برنامه HELP نیاز به مقادیر تخلخل کل، ظرفیت میدانی، نقطه پژمردگی و هدایت هیدرولیکی اشباع هر لایه از خاک، پسماند و یا مواد دیگر در پروفیل مرکز دهن دارد. روش تجربی در محاسبه مقادیر میزان نگهداشت آب در خاک (ظرفیت میدانی و نقطه پژمردگی) و هدایت هیدرولیکی اشباع هر لایه، به کارگیری معادلات تجربی گزارش شده توسط Schroeder و همکاران در سال ۱۹۹۴، است (۱۰).

علاوه بر آن، کاربر می‌تواند به صورت دستی از بین ۴۲ نوع خاک پیش فرض تعریف شده در نرم‌افزار، گزینه مورد نظر خود را انتخاب نماید. همچنین این امکان وجود دارد که کاربر لایه‌ای را با ویژگی‌های مدنظر خود برای نرم‌افزار تعریف نماید (۱۰).

- آماده‌سازی داده‌های ورودی نرم‌افزار HELP

داده‌های بارش از بخش داده‌های سینوپتیک رایگان - پورتال سازمان هواشناسی کشور، تهیه شدند (۲۴). اطلاعات بارش در طی دو ساعت از شبانه‌روز (۰۳ و ۱۵) ثبت می‌گردد ولی از آنجا که نرم‌افزار HELP داده‌های بارش را به صورت روزانه دریافت می‌کند، اطلاعات مذکور در نرم‌افزار اکسل به داده‌های روزانه تبدیل گردید. سپس با استفاده از کدنویسی در محیط MATLAB، فایل اکسل به یک فایل Notepad تبدیل می‌شود. در ادامه فرمت فایل نهایی به D۴* تغییر یافته و آماده معرفی به نرم‌افزار HELP می‌گردد. البته می‌توان این اطلاعات را به صورت دستی به برنامه وارد کرد اما چون تعداد سال‌های مورد مطالعه ۳۰ سال است، این کار بسیار سخت خواهد بود. انتخاب زمان ۳۰ ساله برای انجام مطالعه، به دلیل ثابت بودن اقلیم در طول دوره زمانی ۳۰ سال هست.

تابش ورودی بر سطح عمود بر جهت تابش خورشید در منطقه بالای اتمسفر زمین، ثابت خورشیدی نامیده می‌شود و حدود $0.0820 \text{ MJ/m}^2\text{-min}$ برآورد شده است (۲۵، ۲۶). لیکن شدت تابش محلی به زاویه جهت تابش با سطح عمود بر اتمسفر بستگی دارد. این زاویه در طول روز تغییر کرده و تابع عرض جغرافیایی و فصل سال است. تابش خورشیدی ورودی به یک سطح افقی در بالای اتمسفر زمین، تابش فرازمینی (Extraterrestrial Radiation (Ra) نامیده می‌شود. کسری از مقدار تابش نفوذ یافته به درون اتمسفر به وسیله گازها، گرد و غبار و ابرها پراکنده شده، انعکاس یافته و یا جذب می‌شود. مقدار تابش ورودی به یک سطح افقی، تابش خورشیدی (Solar

که در آن: R_s : تابش خورشیدی یا تابش طول موج کوتاه (MJ/m²-day); n : تعداد ساعات واقعی آفتابی (ساعت - قابل دسترس از اطلاعات ایستگاه سینوپتیک); N : حداکثر ساعات آفتابی در روز (ساعت - قابل محاسبه توسط معادله ۶)؛ $\frac{n}{N}$: ساعات آفتابی نسبی (بدون واحد); a_s : کسر تابش فرازمینی ورودی به سطح زمین در روزهای ابری؛ و b_s : کسر تابش فرازمینی ورودی به سطح زمین در روزهای صاف ($n=N$); هستند (۲۶).

$$N = \frac{24}{\pi} \omega_s \quad (۶)$$

ضرایب رابطه آنگستروم (یعنی a_s و b_s) طبق شرایط اتمسفری (رطوبت و گرد و غبار) و زاویه میل خورشید (عرض جغرافیایی و ماه) تغییر می‌کنند. چنانچه داده‌های خورشیدی واقعی در دسترس نباشد و یا ضرایب آنگستروم واسنجی نشده باشند، مقادیر a_s و b_s به ترتیب معادل ۰/۲۵ و ۰/۵ توصیه شده‌اند (۲۶).

در مطالعه حاضر داده‌های تابش خورشیدی با کاربرد معادلات ۱ تا ۶، پس از دریافت اطلاعات مربوط به تعداد ساعات آفتابی از اداره کل هواشناسی کشور برای ایستگاه سینوپتیک ارومیه، برآورد شده است. سپس با استفاده از کدنویسی در نرم‌افزار MATLAB، فایل اکسل به یک فایل Notepad تبدیل می‌شود. در ادامه فرمت فایل نهایی به D۱۳* تغییر یافته و آماده معرفی به نرم‌افزار HELP می‌گردد.

داده‌های دمای ورودی به نرم‌افزار، از طریق پورتال سازمان هواشناسی کشور استخراج گردید و پس از آماده‌سازی مشابه قبل، فرمت فایل نهایی به DV* تغییر یافت. مقادیر تبخیر و تعرق، با وارد کردن داده‌های اولیه (شامل عمق تبخیر منطقه، شاخص حداکثر سطح برگ، شماره ژولیان برای شروع کاشت، شماره ژولیان برای پایان کاشت، متوسط سرعت باد روزانه برحسب مایل بر ساعت (بدون

(or Shortwave Radiation (Rs) نامیده می‌شود. تابش خورشیدی را می‌توان با پیرانومتر، تابش‌سنج یا نورسنج اندازه‌گیری نمود. هنگامی که پیرانومتر در دسترس نباشد، تابش خورشیدی را به‌طور معمول با استفاده از تعداد ساعات آفتابی برآورد می‌کنند. ساعات آفتابی واقعی با آفتاب نگار کمبل - استوکس اندازه‌گیری می‌شود. تابش فرازمینی برای هر روز از سال در عرض‌های جغرافیایی مختلف، با استفاده از عدد ثابت خورشیدی، زاویه میل خورشید (Solar Declination) و زمان به صورت معادله ۱ برآورد می‌شود.

$$R_a = \frac{24(60)}{\pi} G_{sc} dr (\omega_s \sin(\varphi) \sin(\delta) + \cos(\varphi) \cos(\delta) \sin(\omega_s)) \quad (۱)$$

که در آن، R_a : تابش فرازمینی روزانه (MJ/m²-day); G_{sc} : ثابت تابش خورشیدی (مساوی با ۰/۸۲۰ MJ/m²-min); d_r : معکوس فاصله نسبی زمین تا خورشید (معادله ۲); ω_s : زاویه ساعت غروب خورشید (Sunset Hour Angle) برحسب رادیان (معادله ۳); φ : عرض جغرافیایی برحسب رادیان؛ و δ : زاویه میل خورشیدی برحسب رادیان (معادله ۴)؛ است (۲۶).

$$dr = 1 + 0.033 \cos(0.0172 J) \quad (۲)$$

$$\omega_s = \arccos(-\tan \varphi \tan \delta) \quad (۳)$$

$$\delta = 0.409 \sin(0.0172 J - 1.39) \quad (۴)$$

در معادلات فوق منظور از J (شماره ژولیان)، شماره روز از سال بین ۱ (اول ژانویه) تا ۳۶۵ یا ۳۶۶ (آخر دسامبر) است (۲۶). بدین ترتیب می‌توان تابش خورشیدی (Rs) را با استفاده از معادله آنگستروم (معادله ۵) محاسبه نمود.

$$R_s = (a_s + b_s \frac{n}{N}) R_a \quad (۵)$$

۷۵۰۷۹۶ نفر، ۱۸۵۹ نفر، ۱۶۴۰ نفر، ۲۸۴۲ نفر، ۸۶۴۲ نفر و ۲۹۰۸۷۱ نفر بوده و پسماند تولیدی سالیانه هر کدام به ترتیب ۲۰۲۹۷۰، ۴۸۰، ۵۳۰، ۱۸۱۰، ۲۵۲۵ و ۳۶۰۹۷ تن هستند (۲۷). اطلاعات کیفی پسماند مناطق مورد مطالعه نیز در جدول ۲ آورده شده است.

- سناریوهای مورد مطالعه

میزان شیرابه تولیدی در مراکز دفن به میزان بارندگی در منطقه، آب ناشی از ذوب برف، رطوبت موجود در توده پسماند و نرخ انجام تجزیه بیولوژیکی زباله‌ها، بستگی دارد (۲۸). براساس مطالعات جدول ۱، کمیت شیرابه تولیدی در مراکز دفن، وابستگی بالایی به میزان بارندگی در منطقه داشته است. میزان شیرابه تولیدی در نواحی پرباران، بیشتر از نواحی خشک است، چرا که قسمت قابل توجهی از نزولات جوی به داخل مراکز دفن نفوذ خواهند نمود (۱۳). بدین جهت در سناریوی اول مطالعه حاضر، رابطه بین بارش و تولید شیرابه بررسی می‌گردد. از سوی دیگر، نرم‌افزار HELP از عدد منحنی رواناب (Curve Number) به‌عنوان یکی از داده‌های ورودی استفاده می‌نماید. بنابراین در سناریوی دوم، میزان اهمیت این عدد در شیرابه‌زایی مطالعه می‌گردد چرا که تعیین عدد مذکور، ارتباط مستقیمی با پوشش گیاهی و نفوذپذیری خاک محل دارد، به‌عنوان یکی از معیارهای مهم در زمان مکان‌یابی مرکز دفن مطرح است. از طرفی خصوصیات ژئوتکنیکی پوشش فوقانی مرکز دفن و تاثیر آن بر میزان رواناب و نفوذ، می‌تواند کمیت شیرابه تولیدی را دستخوش تغییر نماید. در اکثر طراحی‌های مراکز دفن، به منظور ممانعت از ورود آب ناشی از بارش به داخل مرکز دفن، از پوشش‌های نفوذناپذیر در لایه نهایی بهره‌گیری می‌شود (۱۱)، با این وجود، هزینه بالای تامین و نصب چنین لایه‌هایی، طراحان را به سمت بهره‌گیری از سیستم جمع‌آوری کارآمد شیرابه (در کف مرکز دفن) و تصفیه متعاقب آن، سوق داده است. در سناریوی سوم، با عنایت به اهمیت حضور ژئوممبران در پوشش نهایی، راهکارهای جایگزینی این لایه با سایر مصالح، جهت کاهش هزینه‌های

در نظر گرفتن جهت باد) و درصد رطوبت نسبی متوسط سه ماهه اول، دوم، سوم و چهارم سال)، توسط نرم‌افزار HELP محاسبه می‌گردد. موارد عمق تبخیر منطقه، شاخص حداکثر سطح برگ، و تاریخ‌های مربوط به شروع و پایان کاشت براساس ویژگی‌های منطقه مطالعاتی و دریافت اطلاعات از اداره کل منابع طبیعی استان آذربایجان غربی تعیین گردید. متوسط سرعت باد روزانه و درصد رطوبت نسبی متوسط سه ماهه، از داده‌های سینوپتیک رایگان پورتال سازمان هواشناسی کشور تهیه شدند. متوسط سرعت باد سالانه ۴/۴۷ مایل بر ساعت تعیین گردید؛ درصد رطوبت نسبی سه ماهه نیز برای همه سال‌های مورد مطالعه بررسی گردید و پس از میانگین‌گیری به ترتیب اعداد ۶۶/۰۹، ۵۴/۰۲، ۴۷/۶۱ و ۶۵/۴۸ درصد به‌دست آمد. فرمت فایل ذخیره شده برای تبخیر و تعرق به‌صورت D11* بود.

- معرفی منطقه مورد مطالعه

شهرستان ارومیه (مرکز استان آذربایجان غربی) واقع بین ۴۴ درجه و ۲۴ دقیقه تا ۴۵ درجه و ۲۵ دقیقه طول شرقی و ۳۷ درجه و ۷ دقیقه تا ۳۸ درجه و ۱۰ دقیقه عرض شمالی، در جلگه‌ای به طول ۷۰ و عرض ۳۰ km در کنار دریاچه ارومیه گسترده است. این جلگه از رسوبات رودخانه‌های باراندوز، شهرچای، روضه‌چای و نازلوچای که همه ساله آن را مشروب می‌سازند، پوشیده شده است. محل تخلیه زباله‌های شهری شهرستان ارومیه زمینی است به مساحت ۷۷/۵ ha که در شمال شرقی ارومیه و در نزدیکی روستای نازلو واقع شده است. این مرکز از سال ۱۳۷۶ تاکنون زائدات شهری ارومیه و نقاط همجوار را پذیرش نموده است. فاصله سایت دفن پسماندهای شهری ارومیه از محدوده قانونی شهر حدود ۱۷ km بوده و در مسیر ارومیه - سرو قرار دارد. در محل دفن مذکور پسماند شهرهای ارومیه، سرو، سیلوانا، قوشچی، نوشین شهر و روستاهای تابعه دفن می‌شود که براساس گزارش معاونت پژوهشی دانشگاه ارومیه در سال ۱۳۹۶، جمعیت آنها به ترتیب

جدول ۲- آنالیز فیزیکی پسماندهای شهری شهرستان ارومیه طی سال ۱۳۹۶ (۲۷)

نوع پسماند	منطقه (درصد)		
	ارومیه	شهرهای اقماری	روستاهای تابعه
مواد غذایی / فسادپذیر	۶۸/۳۶	۶۸/۸۷	۵۳/۰۸
کاغذ و مقوا	۴/۵۸	۶/۴۵	۹/۱۴
PET	۰/۹۵	۰/۵۲	۰/۷۸
PE / PP	۹/۵۱	۱۰/۹۱	۶/۰۲
Other Plastics (Mixed)	۰/۶۸	۰/۹۰	۰/۴۷
منسوجات / پارچه	۴/۱۱	۲/۰۸	۱۶/۸۵
فلزات آهنی	۰/۳۶	۰/۲۹	۰/۰۸
فلزات غیر آهنی	۰/۱۸	۰/۱۱	ناچیز
چوب و زائدات باغبانی	۰/۵۴	۰/۱۶	۰/۱۱
شیشه	۱/۱۹	۱/۷۸	۱/۶۸
دورریزهای بهداشتی	۶/۲۳	۲/۲۰	۷/۳۶
زائدات ویژه / خطرناک	۰/۷۵	۰/۷۱	۰/۸۱
چرم و لاستیک	۰/۳۲	۱/۳۱	۲/۳۴
خاک و نخاله ساختمانی	۰/۹۸	۲/۶۷	ناچیز
زائدات الکترونیکی	ناچیز	۰/۰۲	ناچیز
زائدات بسته‌بندی کامپوزیت	۱/۲۵	۱/۰۲	۱/۲۷

از مرکز دفن) براساس اسناد بالادستی و سند چشم‌انداز و همچنین ملاحظات و توصیه‌های فنی مربوط به انتخاب محل دفن، عموماً در محاسبات ۱۵ تا ۲۵ سال و در شرایط خاص، ۵ سال در نظر گرفته می‌شود (۲۹). با عنایت به وجود فضای خالی حدود ۱۰ هکتاری در قسمت شرقی محل دفن فعلی شهرستان ارومیه (سایت نالزو)، در مطالعه حاضر نسبت به طراحی کلی یک مدفن بهداشتی-مهندسی برای دوره حدود ۳ ساله، جهت بررسی میزان شیرابه تولیدی در این محل اقدام شده است. مساحت موجود می‌بایست زمین مورد نیاز برای مواردی همچون سطوح حائل، خاکریزها، جاده‌های دسترسی و امکانات جانبی نظیر باسکول، انبار

بهره‌برداری، بررسی می‌شود. در شبیه‌سازی لندفیل در نرم‌افزار HELP، حداکثر می‌توان ۲۰ لایه را معرفی نمود (۱۰)، به همین دلیل در سناریوی چهارم تاثیر جمعیت لایه‌های زباله (شکل ۲) در یک لایه، بر شبیه‌سازی نرم‌افزار و خروجی‌های آن بررسی گردیده است.

مشخصات مرکز دفن طراحی شده

در محاسبه مساحت زمین مورد نیاز جهت دفن، عواملی همچون نرخ تولید زباله، جمعیت تحت پوشش، چگالی مواد فشرده شده در محل دفن و نوسانات آنها در طول زمان، تاثیرگذار هستند. دوره طرح (فاصله زمانی بین شروع تا پایان بهره‌برداری

دفن، سال ۱۳۹۸ باشد)، ذکر شده است. بدین ترتیب با در دست داشتن جمعیت تحت پوشش و سرانه تولید زباله می‌توان وزن زائدات تولیدی از ابتدای شروع بهره‌برداری لندفیل تا هر زمان دلخواه را محاسبه نمود. محاسبات پیش‌بینی جمعیت در جدول ۳ آورده شده است.

با توجه به وزن مخصوص اولیه پسماند شهری دفن شده در نواحی هدف، شرایط محلی مرکز دفن و ماشین‌آلات تراکم متداول محلی، موارد زیر قابل ذکر است:

با استفاده از اعداد نمونه‌وار ارائه شده در مرجع (۶) و با در دست داشتن مقادیر وزن هر کدام از ترکیبات در جریان پسماند شهری ارومیه (جدول ۲ و ۴)، وزن مخصوص فشرده شده در لندفیل به ترتیب معادل $641/17 \text{ kg/m}^3$ ، $671/43 \text{ kg/m}^3$ و $560/45 \text{ kg/m}^3$ برای شهر ارومیه، شهرهای اقماری و روستاهای تابعه به دست خواهد آمد. با میانگین‌گیری وزن‌دار این ارقام (مطابق با وزن کل زائدات تولیدی)، وزن مخصوص مورد عمل در طراحی لندفیل متمرکز معادل $628/42 \text{ kg/m}^3$ به دست می‌آید. نبود ماشین‌آلات سنگین مختص تراکم پسماند در منطقه و تفاوت شیوه‌های بهره‌برداری از مراکز دفن در ایران و آنچه مدنظر مرجع (۶) بوده است؛ همچنین در جهت ضریب اطمینان، استفاده از وزن مخصوص 500 kg/m^3 برای ادامه محاسبات را منطقی می‌نماید.

تجهیزات و تاسیسات جمع‌آوری یا تصفیه شیرابه را شامل گردد. پیشنهاد شده است که به منظور به دست آوردن کل زمین مورد نیاز از ضریب $1/25$ تا 2 استفاده شود (۶). بنابراین زمین موجود صرفاً برای دفن پسماند از 10 ha به حدود 8 ha کاهش خواهد یافت. پیش‌بینی جمعیت تحت پوشش در دوره طرح، اولین قدم در محاسبه حجم پسماند تولیدی است. برای این منظور از روش رشد هندسی استفاده گردید (معادله (۷) (۳۰)).

$$P_n = P_0(1+r)^n \quad (7)$$

که در آن: P_n = جمعیت در سال مورد نظر؛ P_0 = جمعیت کنونی؛ r = ضریب رشد سالیانه؛ و n = دوره طرح؛ است. در این مطالعه جمعیت کنونی یا P_0 ، معادل جمعیت شهری شهرستان ارومیه در سال ۱۳۹۵ فرض گردیده است. ضریب رشد سالیانه براساس افزایش جمعیت مابین سال‌های ۱۳۹۰ تا ۱۳۹۵ محاسبه گردید (براساس سالنامه‌های آماری استان آذربایجان غربی). بر این اساس، در زمان شروع بهره‌برداری، جمعیت شهرستان ارومیه 780810 نفر، سرو 1984 نفر، سیلوانا 1693 نفر، قوشچی 2956 نفر، نوشین شهر 9192 و روستاهای تابعه 308761 نفر بوده و نرخ رشد نیز برای هر کدام به ترتیب $1/98$ ، $3/30$ ، $1/16$ ، $1/99$ ، $3/13$ و $0/45$ درصد است (فرض گردید سال شروع بهره‌برداری از مرکز

جدول ۳- پیش‌بینی جمعیت در دوره طرح

منطقه	نرخ رشد جمعیت				
	۱۳۹۸	۱۳۹۹	۱۴۰۰	۱۴۰۱	۱۴۰۲
ارومیه	۷۸۰۸۱۰	۷۹۶۲۶۵	۸۱۲۰۲۵	۸۲۸۰۹۷	۸۴۴۴۸۷
روستاهای تابعه	۳۰۸۷۶۱	۳۱۰۱۴۸	۳۱۱۴۹۱	۳۱۲۷۸۷	۳۱۴۰۳۳
سرو	۱۹۸۴	۲۰۵۰	۲۱۱۸	۲۱۸۸	۲۲۶۰
سیلوانا	۱۶۹۳	۱۷۲۱	۱۷۴۸	۱۷۷۶	۱۸۰۵
قوشچی	۲۹۵۶	۳۰۱۵	۳۰۷۵	۳۱۳۶	۳۱۹۸
نوشین شهر	۹۱۹۲	۹۴۸۰	۹۷۷۶	۱۰۰۸۳	۱۰۳۹۸

لازم به ذکر است پس از تجزیه ترکیبات آلی، حدود ۳۰ تا ۴۰ درصد وزن اولیه پسماند از دست می‌رود. کاهش وزن موجب کاهش حجم پسماند شده و بر اثر بروز این پدیده، حجمی اضافی در مرکز دفن برای پذیرش پسماند بیشتر آزاد می‌گردد (تاثیر تجزیه). همچنین وزن مخصوص پسماند در مراکز دفن با افزایش وزن و ارتفاع توده فوقانی افزایش می‌یابد. بنابراین وزن مخصوص متوسط به ارتفاع توده پسماند بستگی دارد (تاثیر توده سربار). حداکثر وزن مخصوص پسماند را می‌توان به صورت تابعی از فشار سربار تعریف کرد (نمودار ۱). مکانیزم‌های رفتاری نشست شامل (۱) تراکم فیزیکی؛ در اثر اعوجاج مکانیکی، خمیدگی، خردشدگی و جهت‌گیری دوباره پسماند؛ (۲) نشست جای‌گرفتگی (Raveling Settlement)؛ در اثر حرکت اجزای ریز به درون فضاهای خالی مابین اجزای درشت‌تر؛ (۳) تحکیم و رفتار ویسکوز؛ پدیده‌ای دربرگیرنده ساختار پسماند و اجزای مجزا؛ (۴) نشست حاصل از تجزیه؛ در اثر تجزیه بیولوژیکی مواد آلی؛ و (۵) فروپاشی ترکیبات؛ در اثر تغییر فیزیکی-شیمیایی مانند خوردگی، اکسیداسیون و تجزیه مواد معدنی هستند (۳۱).

با در نظر داشتن شرایط طراحی و عمق متوسط دفن (در اینجا حدود ۱۰ m یا نصف فاصله کف لایه اول زباله تا بالای لایه آخر پوشش نهایی)، فشار سربار وارده از طرف لایه ۱۰ m فوقانی از $7/5 \text{ lb/in}^2$ (پوند جرمی است) تجاوز نخواهد کرد (توضیح: فرض کنید مکعبی به مساحت قاعده 1 m^2 و ارتفاع ۱۰ m حاوی پسماند با چگالی فشرده شده $0/5 \text{ tonne/m}^3$: تن متریک معادل ۱۰۰۰ کیلوگرم است) وجود داشته باشد. وزن توده معادل ۵ tonne بوده و فشار سربار در قاعده مکعب معادل 5 tonne/m^2 یا $7/11 \text{ lbf/in}^2$ (پوند نیرو است) خواهد بود. در نتیجه انتظار می‌رود وزن مخصوص پسماند در لایه‌های زیرین تحت فشار سربار افزایش یافته و تا حدود 1100 lb/yd^3 یا معادل 650 kg/m^3 (نمودار ۱). لازم بذکر است، در اینجا دلیل انتخاب ۱۰ m به‌عنوان مبنای محاسبه فشار سربار، ارتفاع کلی لندفیل قابل اجرا از نظر ملاحظات پایداری ژئوتکنیکی بوده است.

براساس محاسبات فوق می‌توان گفت نشست توده پسماند باعث کاهش حجم و در پی آن کاهش ارتفاع ۲۰ تا ۲۵ درصدی پسماند در لایه‌های زیرین خواهد شد. در توضیح

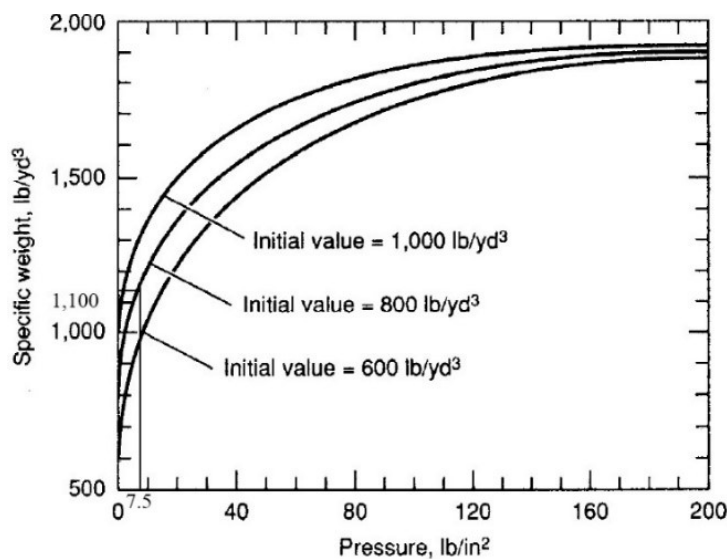

نمودار ۱- وزن مخصوص به‌صورت تابعی از وزن مخصوص اولیه پسماند و فشار سربار توده فوقانی

خاکریز متراکم پله‌ای شکل به نام برم استفاده می‌شود) در بال‌های شمالی و شرقی؛ همچنین میزان نشست در اطراف لوله اصلی جمع‌آوری شیرابه، مورد بررسی قرار گرفت. لازم به ذکر است در تمامی حالات برای حصول دقت بیشتر، از روش مورگنسترن-پرایس و حالت Entry and Exit به منظور به‌دست آوردن ضریب اطمینان پایداری استفاده شده است. همچنین جهت اطمینان از پایداری دراز مدت، با در نظر گرفتن منابع مختلف عدم اطمینان که در برآورد پارامترهای ژئوتکنیکی وجود دارد، فاکتور اطمینان قابل قبول در محدوده ۱/۵ تا ۳ در نظر گرفته شده است. فاکتور اطمینان بصورت نسبت مقاومت برشی موجود (S) به نیروی برشی مورد نیاز برای تعادل (T)، تعریف می‌شود.

فاکتور اطمینان برای لغزش شیب خارجی برم (۳۳ درصد)، قبل از بارگذاری ۲/۵ و پس از بارگذاری (یعنی پس از تکمیل مرکز دفن) معادل ۲/۴ به‌دست آمد که قابل قبول است. برای بررسی شرایط لغزش شیب داخلی برم (۵۰ درصد)، با توجه به اینکه حضور لاینر با مصالح دارای مقاومت بیشتر، باعث پایداری بیشتر برم می‌گردد، لذا حالت بحرانی‌تر (یعنی بدون وجود لاینر و پیش از بارگذاری) ملاک عمل قرار گرفت. نتایج فاکتور اطمینان در این حالت برابر با ۲/۴ به‌دست آمد. نتایج بررسی لغزش در شیروانی خاکبرداری‌ها تا شیب ۱ به ۳، حاکی از پایدار بودن آنها در حالت بحرانی است.

براساس محاسبات انجام شده، پسماند تولیدی روزانه شهرستان ارومیه (حدود ۹۰۵ تن متوسط تولید روزانه در دوره ۳ سال و ۲ ماهه طرح)، حجمی معادل $1392/31 m^3$ را در مرکز دفن پس از تحکیم اشغال خواهد نمود. جهت طراحی مقطع لندفیل، با توجه به وضعیت زمین موجود، اندازه‌ها بر روی زمین انتخاب گردیده (شکل ۱) و همچنین با عنایت به شرایط منطقه از نظر ایجاد آلودگی بصری و پایداری ژئوتکنیکی، ارتفاع ۲۴ m برای آن (از کف پوشش زیرین تا روی پوشش نهایی) در نظر گرفته شد. بدین ترتیب حجم لندفیل طراحی شده $1606254 m^3$ خواهد بود و کفایت پذیرش ۳ سال و ۲ ماه (۱۱۵۴ روز) زائدات منطقه طرح را خواهند داشت.

در مقاله حاضر به منظور تحلیل پایداری لندفیل از بسته نرم‌افزاری ۲۰۱۸، GeoStudio استفاده گردید (۳۲). بدین منظور ابتدا خاک محلی مورد بررسی قرار گرفت و مشخصات آن به همراه سایر مصالح مورد نیاز در طراحی و اجرای مرکز دفن، در جدول ۴ آورده شده است (۲۷). همواره در طراحی لندفیل میزان پایداری و نشست آن از اهمیت بالایی برخوردار است. از این‌رو در این قسمت، پایداری ترانشه‌های دوطرف خاکبرداری (بال‌های جنوبی و غربی) و برم موجود (در هنگام بهره‌برداری از مرکز دفن، جهت حفظ پایداری سازه‌های شیب ایجاد شده توسط توده پسماند در جبهه‌ای که به دیواره طبیعی تکیه ندارد، از

جدول ۴- مشخصات مصالح موجود در منطقه و بکار برده شده در تحلیل‌ها

مشخصات مصالح	چسبندگی (kPa)	زاویه اصطکاک داخلی	وزن مخصوص (kN/m^3)	مدول الاستیسیته (kPa)	نفوذپذیری (m/s)
خاک محلی	۵/۵	۲۷	۱۷/۶	۸۰۰۰	$1/9 \times 10^{-4}$
رس (پتوی رسی)	۳۵	۵	۱۸/۵	۱۰۰۰۰	$1/0 \times 10^{-7}$
ماسه	۳	۲۵	۱۸	۵۰۰۰۰	$1/0 \times 10^{-4}$
لایه شنی (زهکش)	۵	۴۵	۱۹	۱۰۰۰۰۰	$2/0 \times 10^{-3}$
زباله	۲۰ تا ۱۵	۲۰-۳۵	۵/۵ تا ۴/۵	۴۰۰	$2/5 \times 10^{-2}$
سنگ بستر	۱۰۰	۳۰	۲۰	۵۰۰۰۰۰۰	$6/0 \times 10^{-7}$

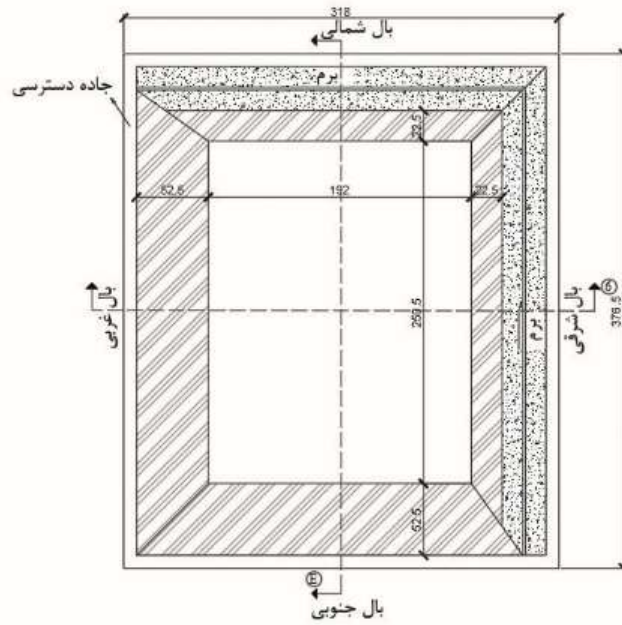

(الف)

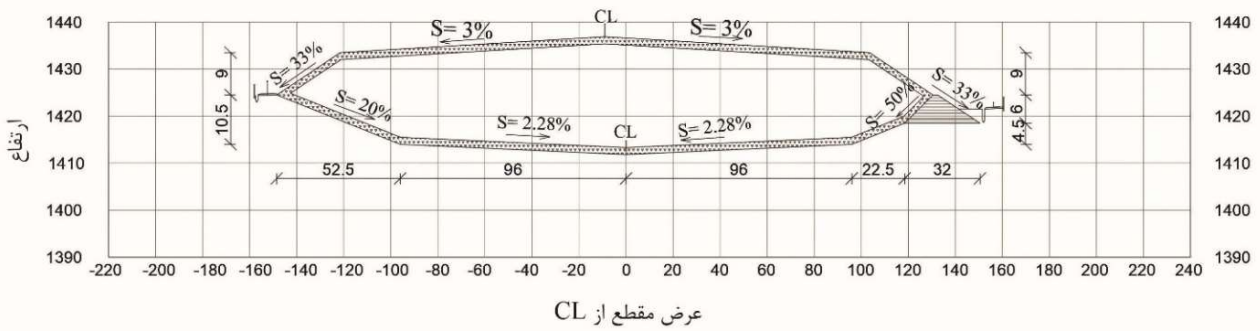

(ب)

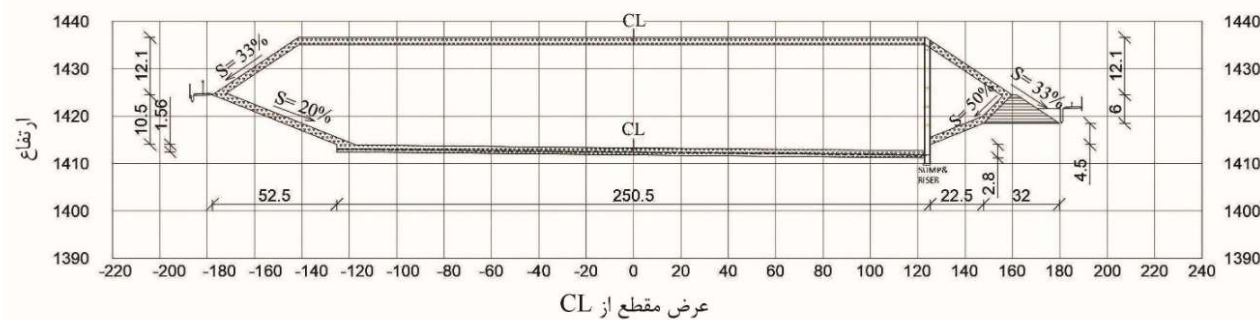

(ج)

شکل ۱- الف) پلان مرکز دفن طراحی شده، ب) نیمرخ عرضی مرکز دفن در مقطع ۶،
ج) نیمرخ طولی مرکز دفن در مقطع E (توجه: اعداد بر حسب m هستند)

یافته‌ها

– خروجی‌های نرم‌افزار HELP و بررسی سناریوها

با اجرای نرم‌افزار HELP برای داده‌های هواشناسی ۳۰ ساله شهرستان ارومیه و داده‌های طراحی (شکل ۲)، نتایج حاصل در جدول ۵ آورده شده است.

به منظور بررسی سناریوی یک، با استفاده از خروجی نرم‌افزار HELP، نمودار بارش سالانه در مقابل شیرابه نفوذ یافته به زیر مرکز دفن در هر سال، رسم گردید (نمودار ۳-الف). براساس نمودار ۳-الف، میان بارش و شیرابه نفوذ یافته به زیر مرکز دفن در بعضی از سال‌ها رابطه مستقیم وجود دارد (به عنوان نمونه طی سال‌های ۵ تا ۷ و ۸ تا ۱۴)، اما در برخی از موارد نظیر مابین سال‌های ۱۵ و ۱۶، باوجود کاهش میزان بارش، شیرابه‌زایی روند صعودی داشته و افزایش چشمگیری پیدا کرده است. با توجه به طراحی شکل ۲، مرکز دفن متشکل از ۲۰ لایه است در واقع بارش ورودی به مدفن در ابتدا توسط لایه‌های آن جذب می‌گردد و در صورت اشباع رطوبتی لایه‌ها، بارش ورودی به صورت شیرابه به خاک زیرین نفوذ می‌نماید به همین جهت نمی‌توان انتظار داشت بارش در کوتاه مدت بر شیرابه‌زایی تاثیر داشته باشد. برای بررسی بهتر این موضوع، اطلاعات مربوط به سال ۱۵ به صورت ماهانه استخراج گردید و نمودار مربوط به آن مطابق نمودار ۳-ب رسم شد.

در بررسی پایداری زباله دفن شده در شیب ۳۳ درصد فوقانی و ضریب ایمنی لغزش مربوط، نرم‌افزار GeoStudio اجرا گردید و برای شیب ۱ به ۳ زباله دفن شده و ارتفاع ماکزیمم ۲۴ m، همچنین سست‌ترین حالت مصالح زباله، ضریب ایمنی معادل ۲/۶ برای ترانشه چپ و ۲/۷ برای ترانشه راست، به دست آمد که در حدود قابل قبول هستند. از آنجا که بحرانی‌ترین حالت کشش لایه ژئوممبران در کف مرکز دفن، در زیر لوله اصلی جمع‌آوری شیرابه اتفاق می‌افتد، لذا نمودار نشست در اطراف لوله مذکور در نمودار ۲ ترسیم شده است. ماکزیمم مقدار نشست لایه رسی برابر با ۱۲/۳ mm بوده که با توجه به نمودار تنش کرنش ژئوممبران، هیچگونه گسیختگی در طول ژئوممبران رخ نخواهد داد.

در نهایت، مشخصات لایه‌های مرکز دفن طراحی شده در شکل ۲ قابل مشاهده است. این لایه‌بندی جهت تعیین کمیت شیرابه تولیدی، به نرم‌افزار HELP تعریف شده است. لازم به ذکر است در مرحله بهره‌برداری، ضخامت هر لایه (لایه زباله به همراه خاک پوششی آن)، براساس وزن پسماند ورودی روزانه، عرض مناسب جبهه کاری و ارتفاع موثر عملکرد ماشین آلات تراکم، تعیین خواهد شد. در نمودار ۳ با توجه به محدودیت تعریف حداکثر ۲۰ لایه در نرم‌افزار HELP، ضخامت لایه‌ها انتخاب شده است.

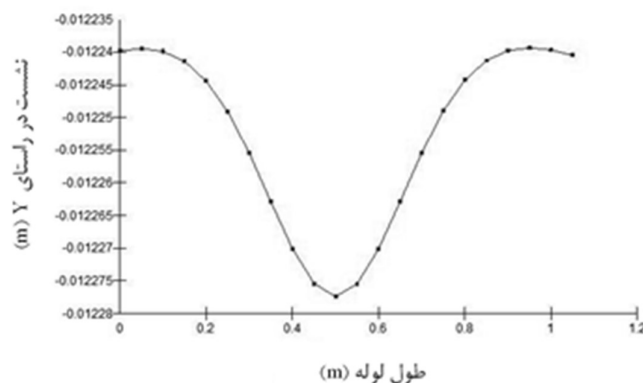

نمودار ۲- نشست لایه رسی در زیر لوله جمع‌آوری شیرابه

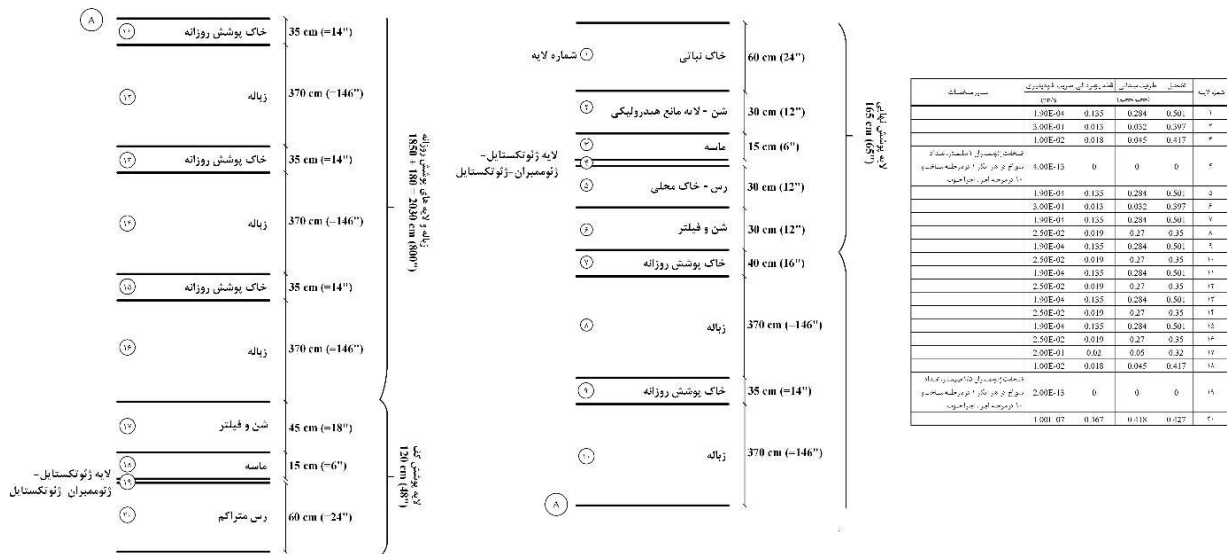

شکل ۲- اطلاعات طراحی سناریوی پایه ورودی نرم افزار HELP

جدول ۵- خروجی نرم افزار HELP (متوسط ۳۰ ساله)

پارامتر	ارتفاع (mm/year)	حجم (m ³ /year)
بارش	۳۰۱/۵۰	۲۰۱۸۱/۹۱
رواناب	۱۴/۹۹	۱۰۰۹/۵۰
تبخیر و تعرق	۲۳۲/۴۱	۱۵۵۲/۱۴
زهکشی جانبی از لایه ۳	۳۲/۵۱	۲۱۷۵/۱۴
نفوذ/شیرابه از میان لایه ۴	۲۳/۱۱	۱۵۴۶/۷۲
زهکشی جانبی از لایه ۱۸	۲۲/۸۶	۱۵۳۷/۱۴
نفوذ/شیرابه از میان لایه ۲۰	ناچیز	۲/۹۷

در تحلیل سناریوی سه، ابتدا لایه ژئوممبران واقع در لایه ۴ (نمودار ۳) حذف گردید و پس از اجرای نرم افزار HELP، میزان شیرابه خروجی از کف لندفیل $0.0091 \text{ ft}^3/\text{tonne}$ اندازه گیری شد که نسبت به حالت اولیه (در حضور لایه ژئوممبران) معادل $0.0051 \text{ ft}^3/\text{tonne}$ ، با رشد ۷۸/۴۶ درصدی مواجه گردیده است. این موضوع نشان می دهد که حذف لایه ژئوممبران از پوشش نهایی به دلیل ملاحظات اقتصادی منطقی نیست چون علاوه بر مشکلات زیست محیطی، سبب افزایش میزان شیرابه زهکشی شده نیز می گردد در

در سناریوی دو، ابتدا با در نظر گرفتن میزان نفوذپذیری و فرض زمین بدون پوشش گیاهی، برای CN عدد ۸۰ انتخاب شد. در ادامه، با تغییر نوع پوشش گیاهی عدد CN متناسب با آن در نظر گرفته شد (۲۵). این پارامتر چون مستقیماً به نوع پوشش گیاهی و میزان نفوذپذیری خاک محل وابسته است می تواند به عنوان یک معیار مناسب در زمان مکان یابی مرکز دفن مطرح باشد. آنالیز حساسیت برای این پارامتر انجام گردید که نتایج آن طبق نمودار ۳-ج آورده شده است.

این صورت باید ضمن افزایش اقطار لوله‌های جمع‌آوری، تاسیسات تصفیه شیرابه نیز متناسب با حجم شیرابه تولیدی افزایش یابد. سپس برای رفع مشکل افزایش مقدار شیرابه، به جای لایه ژئوممبران، لایه خاک رس متراکم با نفوذپذیری 1×10^{-7} cm/s با ضخامت‌های مختلف جایگزین گردید. نتایج در نمودار ۳-د آورده شده است.

جهت بررسی سناریوی چهارم، پس از تجمیع تمام لایه‌های زباله و خاک پوششی با حفظ مشخصات طراحی از قبیل ارتفاع کلی لندفیل در حالت پایه (نمودار ۳) تعداد لایه‌های لندفیل از ۲۰ به ۱۲ لایه کاهش یافت (توضیح: در شکل ۲ لایه‌های شماره ۸، ۱۰، ۱۲، ۱۴ و ۱۶ -مربوط به پسماند- با یکدیگر تلفیق شده و تحت شماره ۸ به نرم‌افزار تعریف گردید، لایه‌های شماره ۷، ۹، ۱۱، ۱۳ و ۱۵ -مربوط به خاک پوشش روزانه- پس از تلفیق تحت شماره ۷ به نرم‌افزار تعریف گردید و نهایتاً لایه‌های ۱۷ تا ۲۰ شکل ۲ تحت شماره‌های جدید ۹ تا ۱۲ معرفی شدند). پس از اجرای دوباره نرم‌افزار در این حالت معلوم گردید شیرابه خروجی از کف لندفیل $104/930 \text{ ft}^3/\text{year}$ خواهد بود که با حالت پایه که $104/932 \text{ ft}^3/\text{year}$ است، تفاوت چندانی ندارد.

این موضوع سبب تسهیل روند اجرای نرم‌افزار برای طراحان می‌گردد چون در طراحی مراکز دفن ممکن است لایه‌بندی بیش از ۲۰ لایه باشد که با توجه به محدودیت نرم‌افزار HELP، در این صورت امکان مدلسازی وجود ندارد.

بحث

با توجه به جدول ۱، می‌توان نتیجه گرفت مشخصات هیدرولوژیکی منطقه یکی از عوامل تاثیرگذار در میزان تولید شیرابه در مراکز دفن هست (مشارکت بارش در تولید شیرابه در مطالعات پیشین از ۱۴ تا ۵۵ درصد گزارش شده است) و در هر منطقه‌ای که بارش بیشتری وجود داشته، کمیت شیرابه تولیدی بیشتر بوده است. در صورتی که بارش در مناطق یکسان باشد، سایر شرایط هیدرولوژیکی و طراحی سبب تفاوت میزان شیرابه‌زایی

می‌گردند. در مقایسه با مطالعات جدول ۱، میزان بارش شهرستان ارومیه تقریباً با آتیکا و غزه مشابه بوده با این حال میزان شیرابه‌زایی ارومیه از هر دو کمتر است. این موضوع می‌تواند ناشی از دو دلیل باشد، دلیل اول، وجود لایه ژئوممبران در پوشش نهایی مرکز دفن طراحی شده شهرستان ارومیه است که از نفوذ بارش به داخل لندفیل جلوگیری می‌کند. دلیل دوم، میزان زیاد تبخیر و تعرق در منطقه ارومیه نسبت به دو منطقه دیگر است. میزان تبخیر و تعرق در غزه $57/88$ درصد و در آتیکا $55/60$ درصد هست که سبب نفوذ بیشتر بارش به داخل لندفیل و همچنین افزایش شیرابه‌زایی شده است. در سناریوی اول، مطابق با نمودار ۳-ب، با وجود اینکه در طی ماه‌های ۷ الی ۹ سال شماره ۱۵، بارش صفر بوده است، لیکن شیرابه‌زایی وجود دارد که این مطلب با یافته‌های محققان دیگر در خصوص وجود رابطه مستقیم بین بارش و تولید شیرابه در تضاد است (۱۵). از این رو جهت بررسی بهتر موضوع، رابطه موازنه بین میزان بارش نشت کرده به داخل لندفیل و میزان شیرابه خروجی از کف آن از ابتدای سال مذکور تا انتهای ماه ششم نوشته شد. براساس محاسبات معلوم گردید بخشی از میزان بارش نشت یافته در داخل لندفیل باقیمانده و از آن خارج نشده است. لذا می‌توان نتیجه گرفت میزان شیرابه تولیدی علاوه بر بارش، از محتوای رطوبت داخل لندفیل که از مدت‌ها قبل در آن نفوذ کرده و هنوز خارج نشده است، تاثیر می‌پذیرد. به همین دلیل بین میزان بارش و شیرابه‌زایی به تنهایی رابطه خاصی دیده نمی‌شود (نمودار ۳-الف).

در بررسی سناریوی دوم همانگونه که در نمودار ۳-ج ملاحظه می‌گردد، میزان شیرابه‌زایی با عدد منحنی رواناب رابطه معکوس دارد و با تغییر آن از ۷۰ تا ۹۰، میزان شیرابه با تغییری در حدود ۲۳ درصد همراه خواهد شد. لذا نوع پوشش گیاهی منطقه با تاثیری که بر CN می‌گذارد، اهمیت بسزایی در میزان تولید شیرابه خواهد داشت. در تحلیل سناریوی سوم می‌توان گفت با توجه به نمودار

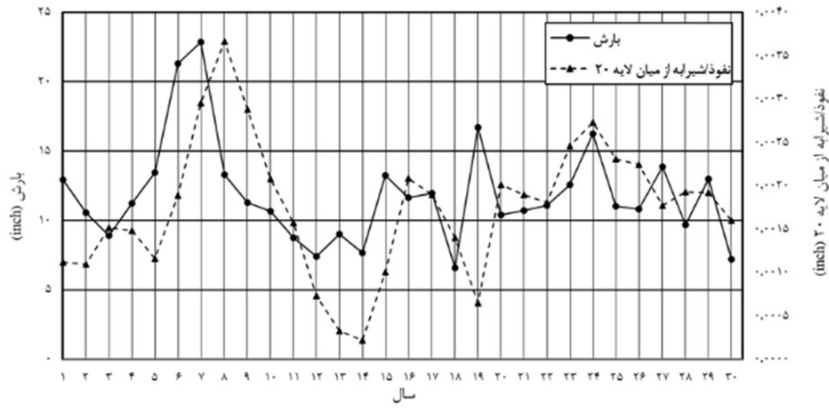

(الف)

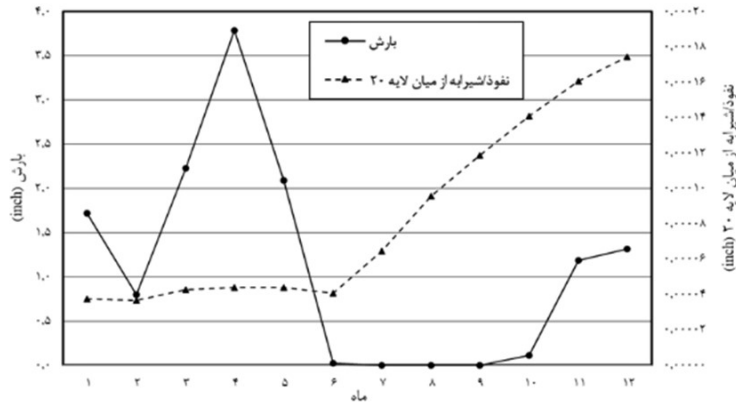

(ب)

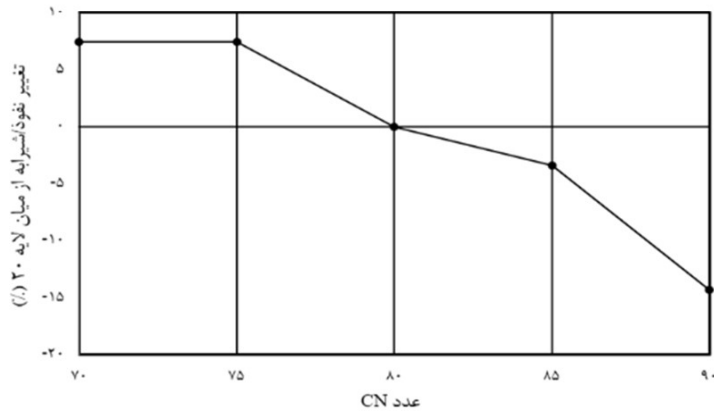

(ج)

نمودار ۳- الف) رابطه میان بارش و میزان شیرابه نشت یافته از کف لندفیل در سال ۱۵، ج) رابطه میزان شیرابه نفوذ یافته از میان لایه ۲۰ با تغییر عدد منحنی رواناب (نسبت به $CN=80$) د) میزان شیرابه نفوذ یافته از میان لایه ۲۰ نسبت به ضخامت خاک رس محلی جایگزین

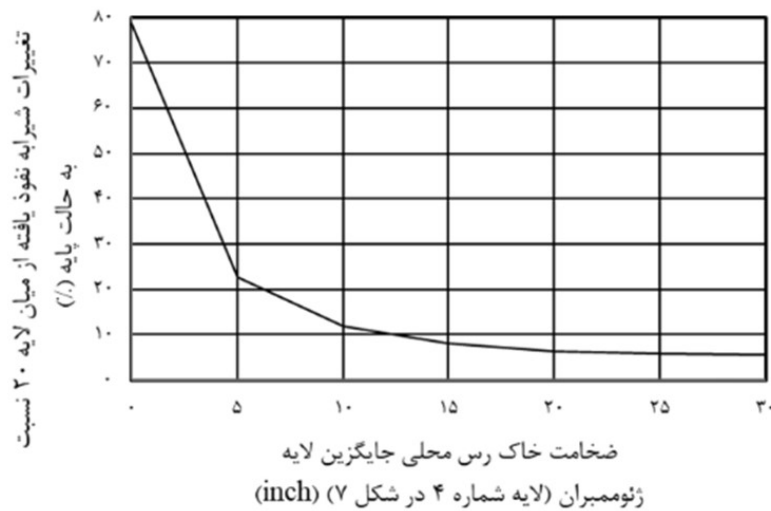

(د)

ادامه نمودار ۳- الف) رابطه میان بارش و میزان شیرابه نشست یافته از کف لندفیل، ب) رابطه میان بارش و میزان شیرابه نشست یافته از کف لندفیل در سال ۱۵، ج) رابطه میان شیرابه نفوذ یافته از میان لایه ۲۰ با تغییر عدد منحنی رواناب (نسبت به $CN=80$) د) میزان شیرابه نفوذ یافته از میان لایه ۲۰ نسبت به ضخامت خاک رس محلی جایگزین

شیرابه خروجی از لایه ۲۰ به ازای تن پسماند دفن شده در دو حالت (با حضور ژئوممبران و جایگزینی خاک رس در ضخامت‌های مختلف)، محاسبه گردیده است. براساس نتایج، جهت تامین شرایط بهینه از نظر کاهش کمیت شیرابه تولیدی باید جوانب مختلف داده‌های هواشناسی، خاک و طراحی در نظر گرفته شود. ابتدا می‌بایست در مرحله مکان‌یابی تمامی معیارهای طرح در نظر گرفته شود بدین جهت، طبق نتایج سناریوی دوم عدد منحنی رواناب که ناشی از نوع پوشش گیاهی منطقه و نفوذپذیری خاک محل است باید به عنوان یکی از معیارهای با وزن بالا در نظر گرفته شود. در مرحله طراحی، استفاده از لایه ژئوممبران در پوشش نهایی اجتناب ناپذیر است چون تاثیر به سزایی در کاهش میزان شیرابه‌زایی و در صورت حذف آن به دلیل ملاحظات اقتصادی باید جایگزین مناسب نظیر خاک رس متراکم در نظر گرفته شود. همچنین در مرحله مدلسازی کمیت شیرابه، با توجه به اهمیت مقدار بارش، بایستی نسبت به صحت

۳-د، حضور لایه‌ای با مشخصات مشابه با ژئوممبران برای کنترل میزان نفوذ بارش ضروری به نظر می‌رسد لذا پس از اجرای دوباره نرم‌افزار HELP می‌توان گفت در حالت بهینه با جایگزین نمودن حدود ۷۶ cm از خاک رس متراکم بجای لایه ژئوممبران، شیرابه‌زایی به میزان ۵/۴۶ درصد از حالت پایه بیشتر خواهد بود. از طرف دیگر، اجرای چنین لایه‌ای (رس متراکم شده) در بخش فوقانی مرکز دفن بدلیل ارتجاعی بودن بستر، از نظر اجرایی مشکلاتی را به همراه خواهد داشت. نتایج جایگزینی خاک محلی بدون تراکم (با مشخصات مذکور در جدول ۴) به جای لایه ژئوممبران در لایه ۴، حاکی از آن بود که حتی در ضخامت‌های تا ۱/۷ m، افزایش شیرابه نفوذ یافته به زیر مرکز دفن نسبت به تن پسماند دفن شده، را به همراه خواهد داشت.

ذکر این نکته ضروری است که در این حالت حجم مفید لندفیل برای پذیرش پسماند کاهش یافته (حدود m^3 ۱۰۰۰۰۰) و شیرابه تولیدی نیز بیشتر از حالت مبنا (حضور لایه ژئوممبران) به دست می‌آید. به منظور مقایسه نتایج، مقدار

باید داده‌های مربوطه به دقت جمع‌آوری و وارد نرم‌افزار گردند. در بین ویژگی‌های خاک منطقه، با افزایش عدد منحنی رواناب (متاثر از پوشش گیاهی منطقه و نفوذپذیری خاک محل) میزان شیرابه تولیدی کاهش می‌یابد. تبعات ناشی از حذف لایه ژئوممبران پوشش نهایی (به جهت ملاحظات اقتصادی)، در افزایش میزان شیرابه چشمگیر بوده و می‌بایست در صورت حذف، لایه مناسب نظیر خاک رس متراکم، جایگزین گردد. تجمع لایه‌های مشابه، راهکار مناسبی به منظور مدلسازی بیش از ۲۰ لایه در نرم‌افزار HELP به شمار می‌آید.

ملاحظات اخلاقی

نویسندگان کلیه نکات اخلاقی شامل عدم سرقت ادبی، انتشار دوگانه، تحریف داده‌ها و داده‌سازی را در این مقاله رعایت کرده‌اند.

تشکر و قدردانی

این مقاله حاصل بخشی از پایان‌نامه با عنوان "مدلسازی کمی شیرابه تولیدی در مراکز دفن و ارائه راه حل عملی در تصفیه آن - مطالعه موردی: مرکز دفن پسماند شهرستان ارومیه" در مقطع کارشناسی ارشد در سال ۱۳۹۹ است که با حمایت دانشگاه ارومیه اجرا شده است.

References

1. Agwu M. Issues and challenges of solid waste management practices in Port-Harcourt City, Nigeria-A behavioural perspective. *American Journal of Social and Management Sciences*. 2012;3(2):83-92.
2. Abdoli M, Tavakoli B, Menhaj M. Hazardous waste management as an approach for conservation of nature and urban environment. *Geographical Landscape (Human studies)*. 2011;15(6):88-101 (in Persian).
3. Qasim SR, Chiang W. *Sanitary Landfill Leachate: Generation, Control and Treatment*. Boca Raton: CRC Press; 1994.
4. Malakootian M, Jafarzadeh Haghighi fard N, Ah-

داده‌های ورودی بررسی بیشتری انجام داد چرا که در صورت استفاده از داده‌های اشتباه نتایج شبیه‌سازی نیز قابل استناد نخواهد بود.

طبق نتایج خروجی سناریوی چهارم در اثر تجمع لایه‌های مشابه میزان شیرابه‌زایی $0.02 \text{ ft}^3/\text{year}$ کاهش خواهد یافت بنابراین می‌توان نتیجه گرفت که محدودیت نرم‌افزار HELP در تعداد لایه‌ها مشکل خاصی را در تخمین میزان شیرابه تولیدی ایجاد نمی‌کند و می‌توان بدون ایجاد خطای قابل توجه در محاسبه مقدار شیرابه، کلیه لایه‌های پسماند را با همدیگر و تمامی لایه‌های خاک پوشش روزانه را نیز با همدیگر در شبیه‌سازی پروفیل لندفیل، در نرم‌افزار HELP تعریف نمود. بنابراین تجمع لایه‌ها، راهکار مناسبی جهت تسهیل روند اجرای نرم‌افزار HELP، به منظور شبیه‌سازی شرایط صحیح مرکز دفن طراحی شده است.

نتیجه‌گیری

یکی از ملزومات مدیریت جامع شیرابه در مراکز دفن، تخمین میزان شیرابه تولیدی است. همچنین می‌بایست پارامترهای ورودی در داده‌های هواشناسی، خاک و طراحی بررسی و در جهت کاهش شیرابه بهینه گردند. بارش در بلندمدت، مهمترین پارامتر موثر بر شیرابه‌زایی است که

- madian M, Loloie M. Influence of fenton process on treatability of Kerman City solid waste leachate. *Iranian Journal of Health and Environment*. 2010;3(2):123-34 (in Persian).
5. Mousavi S, Parvaneh M. Evaluating the effect of powdered activated carbon (PAC) on the efficiency of leachate treatment by aerobic sequencing batch reactor (ASBR). *Iranian Journal of Health and Environment*. 2016;9(2):197-210 (in Persian).
6. Rhyner CR, Schwartz LJ, Wenger RB, Kohrell MG. *Waste Management and Resource Recovery*. Boca Raton: CRC Press; 1995.
7. Malakootian M, Izanloo H, Messerghany M, Emam-

- jomeh MM. Electro coagulation efficiency in removal of COD from the Qom landfill leachate. *Iranian Journal of Health and Environment*. 2012;5(2):201-10 (in Persian).
8. Jemec A, Tišler T, Žgajnar-Gotvajn A. Assessment of landfill leachate toxicity reduction after biological treatment. *Archives of Environmental Contamination and Toxicology*. 2012;62(2):210-21.
 9. Faham M, Akbary Z, Foadi H, Hajibabaei M. Practical software in estimating generated leachate in landfills. *Conference of Environmental Planning and Management*; 2017; Tehran (in Persian).
 10. Schroeder PR, Aziz N, Lloyd C, Zappi P. The hydrologic evaluation of landfill performance (HELP) model: user's guide for version 3. Washington DC: United States Environmental Protection Agency; 1994.
 11. Yalcin F, Demirer G. Performance evaluation of landfills with the HELP (hydrologic evaluation of landfill performance) model: Izmit case study. *Environmental Geology*. 2002;42(7):793-99.
 12. Tatsi A, Zouboulis A. A field investigation of the quantity and quality of leachate from a municipal solid waste landfill in a Mediterranean climate (Thessaloniki, Greece). *Advances in Environmental Research*. 2002;6(3):207-19.
 13. Zoqi MJ, Ghavidel A. Prediction of landfill leachate amount using HELP model Case study: Semnan landfill. *Iranian Journal of Health and Environment*. 2011;4(1):65-76 (in Persian).
 14. Alimohammadi P, Shariatmadari N, Abdoli M, Ghiasinejad H, Mansouri A. Analysis of Help Model Application in Semi-Arid Areas, Study on Tehran Test Cells. *International Journal of Civil Engineering*. 2010;8(2):174-86 (in Persian).
 15. Fatta D, Papadopoulos A, Loizidou M. A study on the landfill leachate and its impact on the groundwater quality of the greater area. *Environmental Geochemistry and Health*. 1999;21(2):175-90.
 16. Pantini S, Verginelli I, Lombardi F. A new screening model for leachate production assessment at landfill sites. *International Journal of Environmental Science and Technology*. 2014;11(6):3-16.
 17. Alslaibi TM, Abuštan I, Mogheir YK, Afifi S. Quantification of leachate discharged to groundwater using the water balance method and the Hydrologic Evaluation of Landfill Performance (HELP) model. *Waste Management & Research*. 2013;31(1):50-59.
 18. Nakhaei M, Amiri V, Rezaei K, Moosaei F. An investigation of the potential environmental contamination from the leachate of the Rasht waste disposal site in Iran. *Bulletin of Engineering Geology and the Environment*. 2015;74(1):233-46.
 19. Abunama T, Othman F, Alslaibi T, Abualqumboz M. Quantifying the Generated and Percolated Leachate through a Landfill's Lining System in Gaza Strip, Palestine. *Polish Journal of Environmental Studies*. 2017;26(6):55-61.
 20. Frikha Y, Fellner J, Zairi M. Leachate generation from landfill in a semi-arid climate: A qualitative and quantitative study from Sousse, Tunisia. *Waste Management & Research*. 2017;35(9):940-48.
 21. Chabuk A, Al-Ansari N, Ezz-Aldeen M, Laue J, Pusch R, Hussain HM, et al. Two scenarios for landfills design in special conditions using the HELP model: A case study in Babylon Governorate, Iraq. *Sustainability*. 2018;10(1):125.
 22. USEPA. Hydrologic Evaluation of Landfill Performance (HELP) Model 2017. Washington DC: United States Environmental Protection Agency; 2017 [cited 2019 Dec 18]. Available from: <https://www.epa.gov/land-research/hydrologic-evaluation-landfill-performance-help-model>.
 23. Berger KU. On the current state of the Hydrologic Evaluation of Landfill Performance (HELP) model. *Waste Management*. 2015;38:201-209.
 24. Iran Meteorological Organization. Iran Meteorological Organization Portal. Tehran: Iran Meteorological Organization; 2019 [cited 2019 Dec 18]. Available from: <http://www.irimo.ir/>.
 25. Alizadeh A. Principles of Applied Hydrology. Mashhad: Imam Reza; 2012 (in Persian).
 26. Allen RG, Pereira LS, Raes D, Smith M. Crop evapotranspiration-Guidelines for computing crop water requirements-FAO Irrigation and drainage paper 56. Rome: Food and Agriculture Organization; 1998.
 27. Urmia University. Research Project develop an applicable scenario for the production of municipal waste management in the cities of Serow, Silvana,

- Ghoshchi and Noushin Shahr and to provide a suitable model for the management of waste produced in the dependent villages. Urmia: Urmia University; 2017.
28. Shroff VS. An investigation of leachate production from MSW landfills in semi-arid climates [dissertation]. University of Calgary: Calgary; 1999.
29. Iran's Municipalities and Village Administrators. User guide for construction and management of sanitary landfills for municipal waste. Tehran: Iran's Municipalities and Village Administrators; 2015 (in Persian).
30. Statistical Center of Iran. Portal of Statistical Center of Iran. Tehran: Statistical Center of Iran; 2019. Available from: <https://www.amar.org.ir/> (in Persian).
31. O'leary P, Tchobanoglous G, Kreith F. Handbook of Solid Waste Management. New York: McGraw-Hill; 2002.
32. Geo-Slope. GeoStudio 2018. Canada: Geo-Slope; 2019. Available from: <https://www.geoslope.com/products/geostudio>.



Available online: <http://ijhe.tums.ac.ir>
Original Article



Modeling the effects of hydrological characteristics and design of municipal waste landfill on the leachate rate: a case study of Urmia city

Milad Ghaffariraad, Mehdi Ghanbarzadeh Lak*

Department of Civil Engineering, School of Engineering, Urmia University, Urmia, Iran

ARTICLE INFORMATION:

Received: 30 June 2020
Revised: 16 September 2020
Accepted: 20 September 2020
Published: 21 September 2020

Keywords: Landfill, Municipal waste, Leachate, Modeling, Hydrological characteristics

***Corresponding Author:**
m.ghanbarzadehlak@urmia.ac.ir

ABSTRACT

Background and Objective: One of the major challenges facing landfill operation is the pollution caused by leachate infiltration beneath the landfill site. Comprehensive leachate management requires knowledge of production rate and factors affecting it. Therefore, in this study, HELP software was used to calculate leachate quantity and analyze input data.

Materials and Methods: After designing a landfill by the existing conditions in Urmia city, the quantity of leachate was calculated using HELP software. Then, in different scenarios, the effects of precipitation, Curve number, and removal of the geomembrane layer on leachate production -were investigated. Finally, the impact of similar layer aggregation on the simulation process was discussed.

Results: According to the results, 7.67% of precipitation is converted to leachate. NO significant correlation was observed between precipitation and leachate production in a short period of time due to the absorption of rain by landfill layers. However, for the long term, as the absorption capacity was reached leachate produced. With increasing the Curve number from 70 to 90, leachate production decreased by 23%. Also, the removal of geomembrane from the final coating increased the amount of leachate by 78.46%. Furthermore, by replacing a 76cm dense clay layer instead of capping geomembrane layer, the same leachate generation rate was observed. Re- running the software after layer aggregation showed a slight difference in leachate estimation compared to the baseline state.
Conclusion: Leachate generation modeling and identifying influential parameters with the aim of HELP software, may be helpful in landfill leachate management prior to its construction.

Please cite this article as: Ghaffariraad M, Ghanbarzadeh Lak M. Modeling the effects of hydrological characteristics and design of municipal waste landfill on the leachate rate: a case study of Urmia city. Iranian Journal of Health and Environment. 2020;13(2):263-82.